

# BP SERIES

Shrink wrappers with sealing bar

Pakowarki przepływowe w folie polietylenowe

Упаковщики в термоусадочную пленку со сварочной планкой

EN | PL | RU

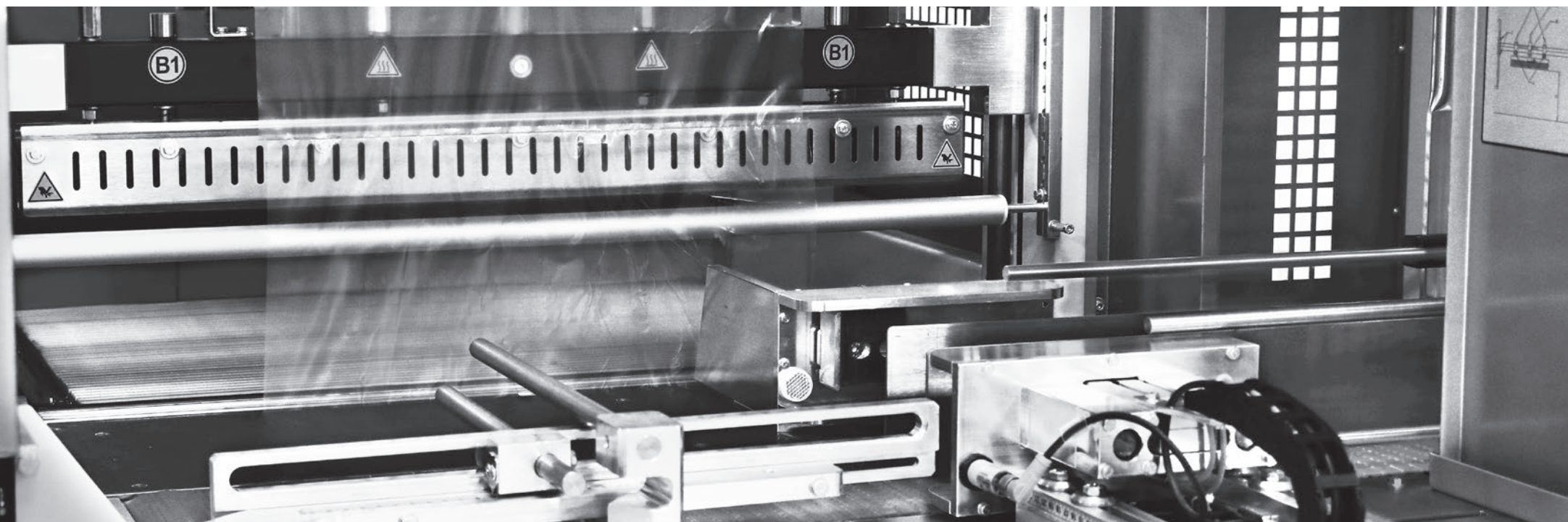

# BP SERIES



The BP series of monobloc semi-automatic and automatic shrink wrappers with sealing bar stands out for its versatility. Depending on the model, in fact, this range of packaging machines is particularly suitable for packing a very wide range of products belonging to different market sectors in film only or pad + film.

Equipped with 90° or in-line infeed, multi-push system and cutting-edge technology, these machines are perfectly and easily integrated into shrink film packaging lines. The BP Series can reach productions up to 25 packs/minute.

—  
Seria BP półautomatycznych i automatycznych zgrzewarek monoblokowych ze zgrzewadłem sprawia, że główną cechą jest uniwersalność ich zastosowania. W zależności od modelu, linia maszyn pakujących jest szczególnie odpowiednia do pakowania w folię lub podkładkę + folię bardzo szerokiej gamy produktów należących do kilku sektorów rynku.

Wyposażone taśmę wejściową liniową lub pod kątem 90°, system multi-push i najnowszą generację technologii automatyzacji, maszyny te doskonale i łatwo integrują się z liniami produkcyjnymi pakowania w folię termokurczliwą. Seria BP może osiągnąć produkcję do 25 opakowań/minutę.

—  
Серия BP полуавтоматических оберточных машин и моноблочных автоматических со сварочной рейкой обладает главной характеристикой - универсальностью. Фактически, в зависимости от модели, эта линия упаковочных машин особенно подходит для упаковки только в пленку или в пленку + подложку для очень широкого спектра продуктов, относящихся к нескольким секторам рынка.

Они оснащены прямолинейным входом или под углом 90°, многотолчковой системой и технологией автоматизации последнего поколения. Эти машины идеально и легко интегрируются в производственные линии с упаковкой в термоусадочную пленку. Серия BP может достигать производительности до 25 упаковок/минуту.



# BP SERIES

## Advantages and features

## Główne cechy i funkcje

## Основные характеристики

- In-line or 90° infeed
- Pneumatic sealing bar equipped with safety device
- Pneumatic film cut by cold blade
- Flxmod® control system equipped with:
  - » 4.3" graphic LCD control panel\* - operator interface with 7" full-colour touch-screen display\*\*
  - PLC
  - inverter with integrated encoder reading
  - command modules with 16 in/out
  - » possibility of scheduling up to 20\* - 50\*\* different work cycles
- Mono-chamber or double-chamber shrinking tunnel
- Tunnel air flow adjustable by means of independent deflectors
- Tunnel conveyor equipped with heat-resistant glass fibre bars (SMI patent)
- Tunnel belt with adjustable speed controlled by Inverter
- Upper film unwinding: motorized\* - motorized controlled by inverter\*\*
- Motorized lower film unwinding
- Included: feet for the machine fastening, press rod to stop products, cooling fan at the tunnel outlet
- Compliance with CE regulations
- Taśma wejściowa liniowa lub pod kątem 90°
- Listwa zgrzewająca z ruchem pneumatycznym wyposażona w urządzenie zabezpieczające
- Cięcie folii na zimno, nożem pneumatycznym
- System sterowania Flxmod® wyposażony w:
  - » panel sterujący z wyświetlaczem 4,3" LCD\* - 7 - calowy kolorowy interfejs operatora z ekranem dotykowym\*\*
  - PLC
  - inwerter
  - moduły sterujące odczytu 16 sygnałów in/out
  - » możliwość zapamiętania 20\* - 50\*\* różnych cykli pracy
- Tunel obkurczający jednosilnikowy lub dwusilnikowy
- Kontrola napływu powietrza do tunelu regulowana niezależnymi deflektorami
- Pas transmisyjny tunelu z włókna szklanego (patent SMI)
- Pas tunelu o zmiennej prędkości sterowany inwerterem
- Rozwijak górny: zmotoryzowany\* - zmotoryzowany sterowany przez inwerter\*\*
- Dolny rozwijak folii napędzany
- W standardzie: stopki maszyny, element dociskowy, wentylator chłodzenia na wyjściu z tunelu
- Maszyny skonstruowane zgodnie z europejskimi normami CE
- Вход прямолинейный или под углом 90°
- Сварочная рейка с пневматическим перемещением, оснащен предохранительным устройством
- Отрезание пленки производится холодным ножом с пневматическим приводом
- Система управления Flxmod®, оснащенная:
  - » панелью управления с ЖКД 4.3" графическим\* - операторский интерфейс с сенсорным экраном 7" цветным\*\*
  - PLC
  - инвертор со встроенным устройством считывания энкодера
  - модулями управления на 16 ввода / вывода
  - » возможность запоминания до 20\* - 50\*\* различных рабочих циклов
- Стандартный или удлиненный термотуннель
- Поток воздуха в термотуннеле может регулироваться с помощью независимых дефлекторов
- Лента туннельного транспортера с планками из стекловолокна отличается высокой теплоустойчивостью (патент SMI)
- Конвейер печи с переменной скоростью, управляемой инвертором
- Возможность сохранять в памяти до 20\* и 50\*\* разных рабочих циклов
- Нижнее устройство размотки рулона имеет самостоятельный привод
- В комплект поставки входят: регулируемые ножки, прижимной пресс для остановки продукта, охлаждающий вентилятор на выходе из термоусадочного туннеля.
- Соответствие Европейским Нормам

\* BP600, BP800 \*\* BP AS, BP AR, BP ARV, BP ALV

# Packaging process

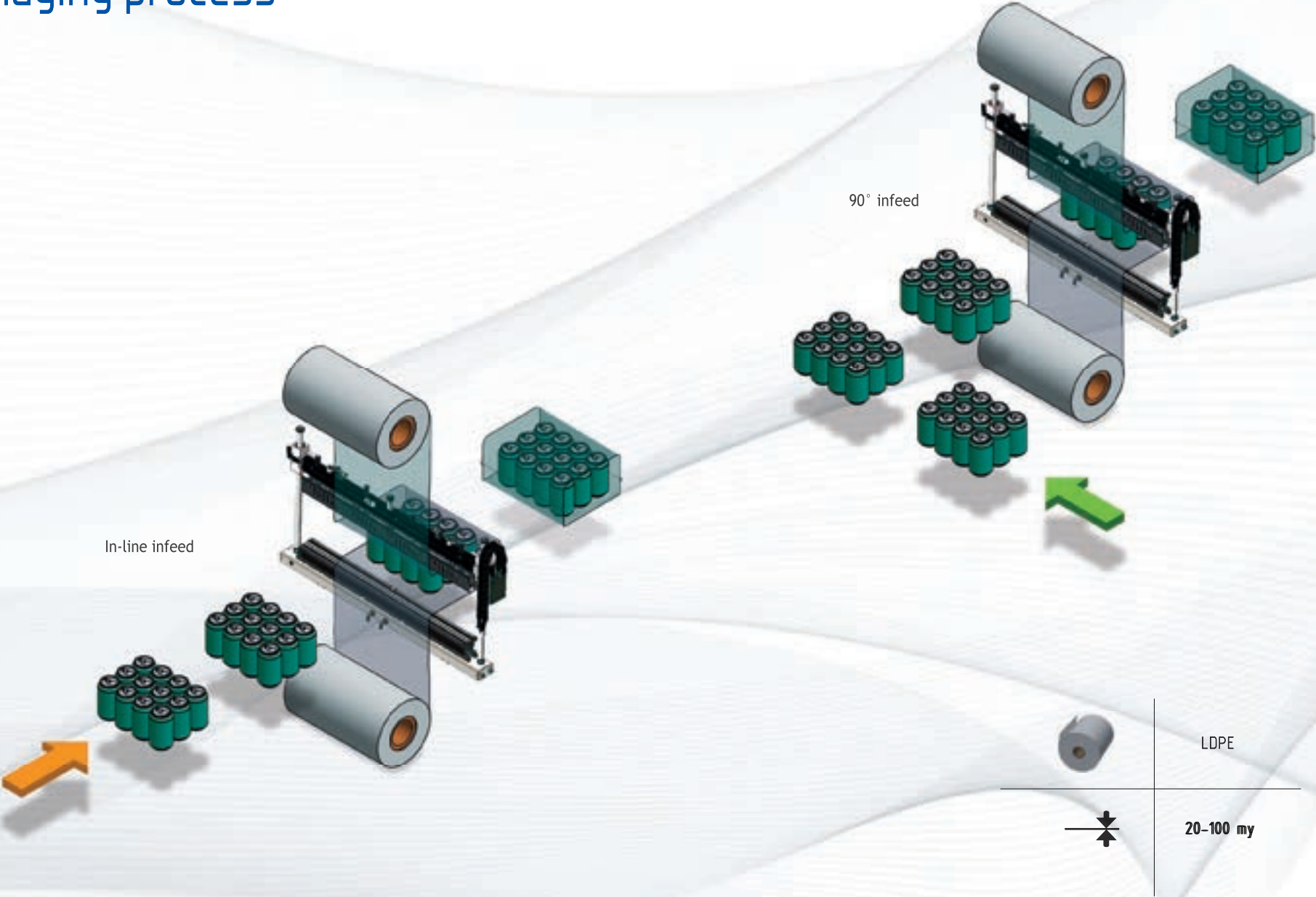

# BP600 - BP800

Up to 10 packs/minute  
Do 10 opakowań/minuta  
До 10 упаковок/минуту

- Semiautomatic shrinkwrapper
- Sealing bar: 550 mm\* - 760 mm\*\*
- Maximum pack height: 380 mm
- Motorized upper and lower film unwinding
- Pneumatic product pusher, activated by two buttons

- Półautomatyczna zgrzewarka przepływowo
- Zgrzewadło: 550 mm\* - 760 mm\*\*
- Maksymalna wysokość produktu: 380 mm
- Górny i dolny rozwijak folii napędzany
- Pneumatyczny element popychający aktywowany dwoma przyciskami

- Полуавтоматическая упаковочная машина
- Сваривающего ножа: 550 мм\* - 760 мм\*\*
- Максимальная высота упаковки: 380 мм
- Верхнее и нижнее разматывающее устройство моторизировано
- Пневматическое устройство проталкивания продукта, работающее при нажатии двух кнопок

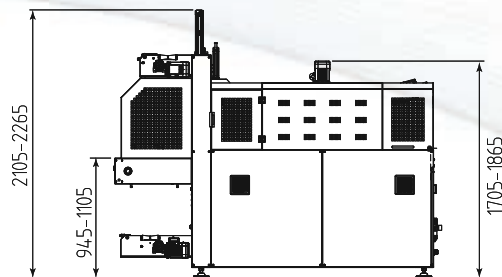

BP600

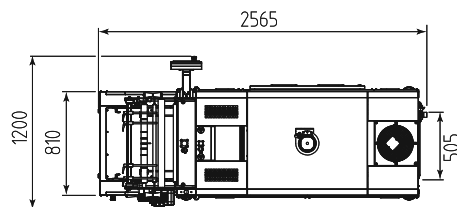

BP800

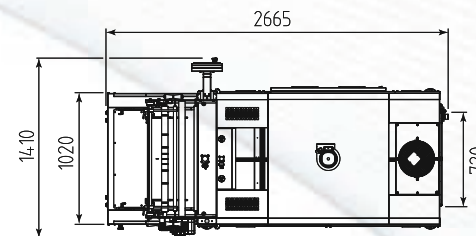
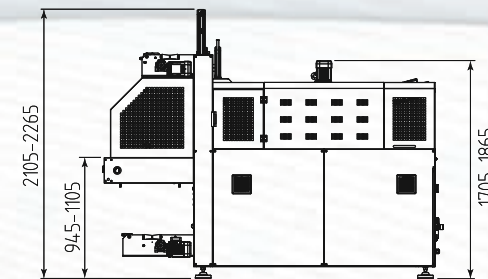

\* BP600 \*\* BP800



# BP800AS - BP802AS

Up to 12\* - 25\*\* packs/minute  
 Do 12\* - 25\*\* opakowań/minuta  
 До 12\* - 25\*\* упаковок/минуту

- Automatic in-line shrinkwrapper
- Sealing bar: 760 mm
- Maximum pack height: 380 mm
- Maximum pack length: 1200 mm\* - more than 2000 mm\*\*
- Infeed conveyor and tunnel belt controlled by inverter
- Infeed conveyor product guides adjustable in height and width
- Operation via reading photocell or pack length
- Automatic, semiautomatic, pass through mode

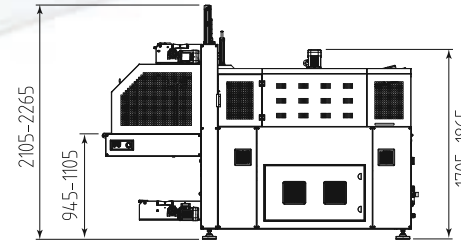

BP802AS

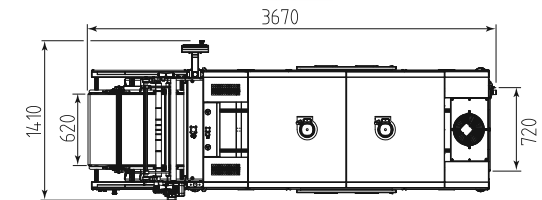

- Automatische zgrzewarka przepływowa - liniowa
- Zgrzewadło: 760 mm
- Maksymalna wysokość produktu: 380 mm
- Maksymalna długość produktu: 1200 mm\* - ponad 2000 mm\*\*
- Taśma wejściowa i transporter w tunelu kontrolowane przez inwerter
- Prowadnice produktu regulowane na wysokość i szerokość
- Możliwość korzystania z odczytu fotokomórki lub ustawionej długości produktu
- Praca w trybach: automatyczny, półautomatyczny, wolne przejście

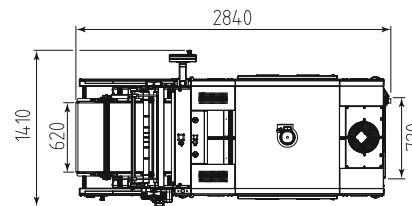

BP800AS

- Автоматическая упаковочная машина с возможностью встраивания в линию
- Сваривающего ножа: 760 мм
- Максимальная высота упаковки: 380 мм
- Максимальная длина упаковки: 1200мм\* - более 2000 мм\*\*
- Входная лента и лента термоусадочного туннеля, управляемые инвертором
- Направляющие на приемном конвейере регулируются по ширине и высоте
- Цикл формирования упаковки регулируется работой фотодатчика или длиной упаковки
- Возможность функционирования в автоматическом режиме, полуавтоматическом и свободного прохода



BP802AS  
QR Video Code



\* BP800AS \*\* BP802AS



# BP1102AS - BP1402AS

Up to 15\* - 12\*\* packs/minute  
 Do 15 15\* - 12\*\* opakowań/minutę  
 До 15 15\* - 12\*\* упаковок/минуту

- Automatic in-line shrinkwrapper
- Sealing bar: 1070 mm\* - 1370 mm\*\*
- Maximum pack height: 380 mm
- Maximum pack length: more than 2000 mm
- Infeed conveyor and tunnel belt controlled by inverter
- Infeed conveyor product guides adjustable in height and width
- Operation via reading photocell or pack length
- Automatic, semiautomatic, pass through mode

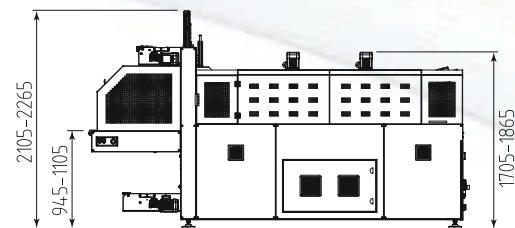

BP1102AS

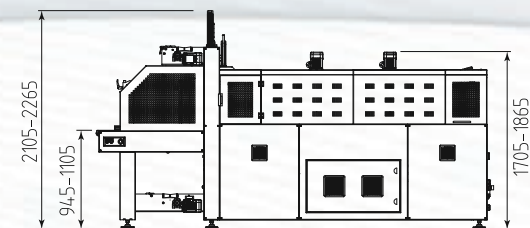
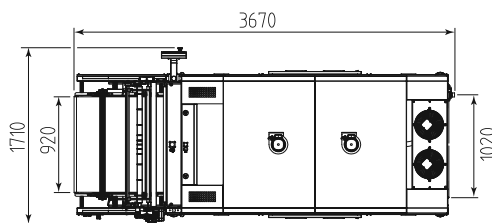

BP1402AS

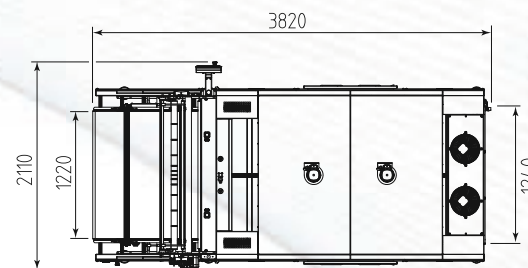

- Automatische zgrzewarka przepływowa - liniowa
- Zgrzewadło: 1070 mm\* - 1370 mm\*\*
- Maksymalna wysokość produktu: 380 mm
- Maksymalna długość produktu: ponad 2000 mm
- Taśma wejściowa i transporter w tunelu kontrolowane przez inwerter
- Prowadnice produktu regulowane na wysokość i szerokość
- Możliwość korzystania z odczytu fotokomórki lub ustawionej długości produktu
- Praca w trybach: automatyczny, półautomatyczny, wolne przejście

- Автоматическая упаковочная машина с возможностью встраивания в линию
- Сваривающего ножа: 1070 мм\* - 1370 мм\*\*
- Максимальная высота упаковки: 380 мм
- Максимальная длина упаковки: более 2000 мм
- Входная лента и лента термоусадочного туннеля, управляемые инвертором
- Направляющие на приемном конвейере регулируются по ширине и высоте
- Цикл формирования упаковки регулируется работой фотодатчика или длиной упаковки
- Возможность функционирования в автоматическом режиме, полуавтоматическом и свободного прохода

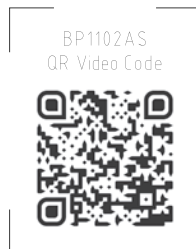

\* BP1102AS \*\* BP1402AS

# 4.0 INDUSTRIAL BP SERIES AR 350P compliant

- Infeed conveyor and tunnel belt controlled by inverter
- Product carrying by automatic left or right conveyor
- Motorized pusher controlled by inverter and encoder
- Automatic, semiautomatic, pass through mode

- 
- Taśma wejściowa i transporter w tunelu kontrolowane przez inwerter
  - Taśma wejściowa pod kątem 90°, lewostronna lub prawostronna
  - Mechanizm popychowy z napędem, kontrolowany przez inwerter i enkoder
  - Praca w trybach: automatyczny, półautomatyczny, wolne przejście

- 
- Входная лента и лента термоусдочного туннеля, управляемые инвертором
  - Продукт подается автоматическим конвейером справа или слева
  - Устройство толкателя моторизировано и контролируется инвертером и энкодером
  - Возможность функционирования в автоматическом режиме, полуавтоматическом и свободного прохода





# BP800AR 350P-BP802AR 350P

Up to 15\* - 20\*\* packs/minute  
Do 15\* - 20\*\* opakowań/minuta  
До 15\* - 20\*\* упаковок/минуту

- Automatic shrinkwrapper with 90° infeed
- Sealing bar: 760 mm
- Maximum pack height: 380 mm
- Infeed lanes: 1
- Multi-thrust system
- Pack composition without automatic collation
- Product presence photocell

- Automatische zgrzewarka przepływowa z wejściem 90°
- Zgrzewadło: 760 mm
- Maksymalna wysokość produktu: 380 mm
- Ilość torów na wejściu: 1
- System wielopunktowego podparcia popychacza
- Formowanie paczki bez automatycznego grupowania
- Fotokomórka odczytująca obecność produktu

- Автоматическая упаковочная машина с приемным конвейером под 90°
- Сваривающего ножа 760 мм
- Максимальная высота упаковки: 380 мм
- Количество рядов на входе: 1
- Система многоразового толкателя
- Формирование блока упаковки при помощи автоматического группирователя
- Фотодатчики присутствия продукта

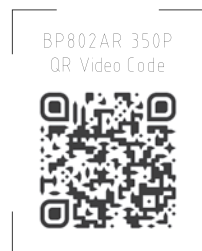
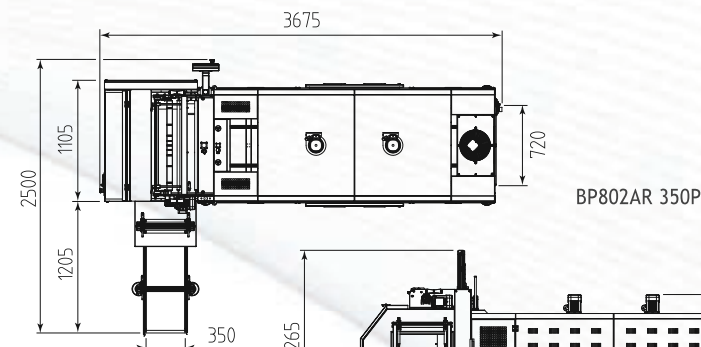
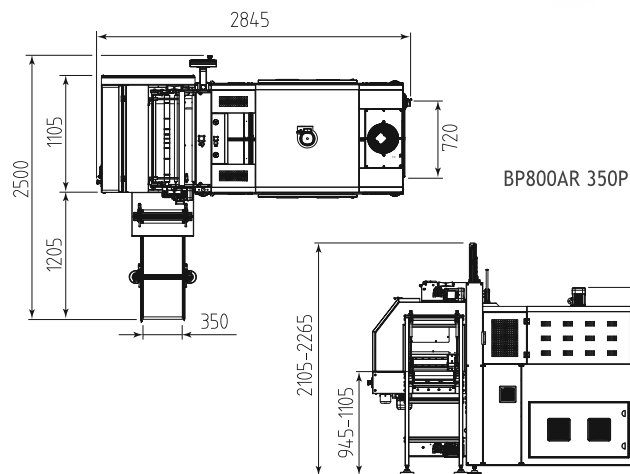

\* BP800AR 350P \*\* BP802AR 350P

# 4.0 <sup>INDUSTRIAL</sup> BP SERIES AR <sub>compliant</sub>

- Infeed conveyor and tunnel belt controlled by inverter
- Product carrying by automatic left or right conveyor
- Infeed pneumatic press rod
- Pneumatic depressor
- Motorized pusher controlled by inverter and encoder
- Automatic, semiautomatic, pass through mode

- 
- Taśma wejściowa i transporter w tunelu kontrolowane przez inwerter
  - Produkty prowadzone na automatycznej taśmie prawej lub lewej
  - Pneumatyczny element dociskowy
  - Pneumatyczny depresor
  - Mechanizm popychowy z napędem, kontrolowany przez inwerter i enkoder
  - Praca w trybach: automatyczny, półautomatyczny, wolne przejście

- 
- Входная лента и лента термоусдочного туннеля, управляемые инвертором
  - Продукт подается автоматическим конвейером справа или слева
  - Пневматическое прижимное устройство
  - Пневматический депрессор
  - Устройство толкателя имеет привод, контролируемый инвертером и энкодером
  - Возможность функционирования в автоматическом режиме, полуавтоматическом и свободного прохода



# BP600AR 150R - BP800AR 230R

Up to 25\* - 15\*\* packs/minute  
 Do 25\* - 15\*\* opakowań/minuta  
 До 25\* - 15\*\* упаковок/минуту

- Automatic shrinkwrapper with 90° infeed
- Sealing bar: 550 mm\* - 760 mm\*\*
- Maximum pack height: 380 mm
- Infeed lanes: 1 (optional 2-3)
- Multi-thrust system
- Pack composition with automatic collation
- Product presence and infeed obstruction photocells

- Automatische zgrzewarka przepływowa z wejściem 90°
- Zgrzewadło: 550 mm\* - 760 mm\*\*
- Maksymalna wysokość produktu: 380 mm
- Ilość torów na wejściu: 1 (w opcji 2-3)
- System wielopunktowego podparcia popychacza
- Formowanie paczki z automatycznym grupowaniem
- Fotokomórki obecności i zatoru produktu na wejściu

- Автоматическая упаковочная машина с приемным конвейером под 90°
- Сваривающего ножа: 550 мм\* - 760 мм\*\*
- Максимальная высота упаковки: 380 мм
- Количество рядов на входе: 1 (факультативно 2-3)
- Система многоразового толкателя
- Формирование блока упаковки при помощи автоматического группирователя
- Фотодатчики присутствия продукта и загромождения на входе

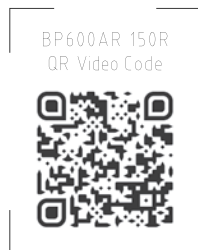
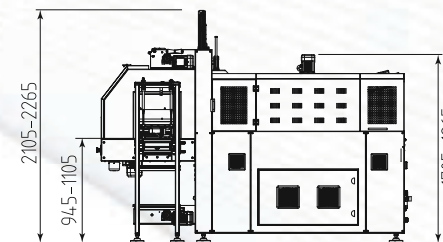
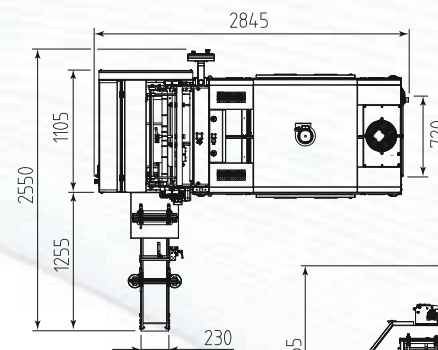
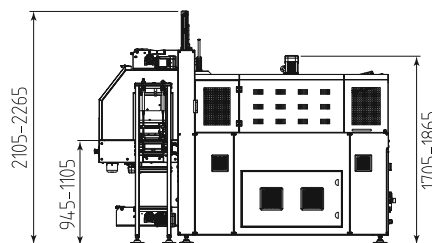
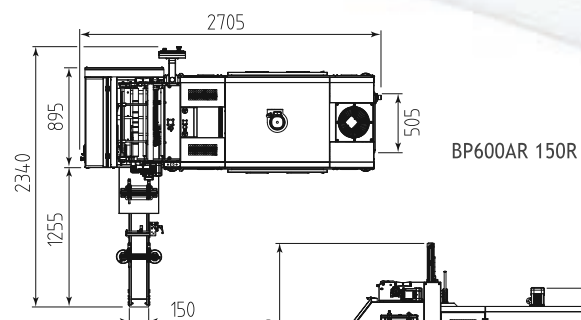

\* BP600AR 150R \*\* BP800AR 230R

# BP802AR 230R-BP802AR 280R-S

Up to 20 packs/minute  
Do 20 opakowań/minuta  
До 20 упаковок/минуту

- Automatic shrinkwrapper with 90° infeed
- Sealing bar: 760 mm
- Maximum pack height: 380 mm
- Sorter unit at infeed\*\*
- Infeed lanes: 1 (optional 2-3)\* - 1-2 (optional 3)\*\*
- Multi-thrust system
- Pack composition with automatic collation
- Product presence and infeed obstruction photocells

- Automatische zgrzewarka przepływowa z wejściem 90°
- Zgrzewadło: 760 mm
- Maksymalna wysokość produktu: 380 mm
- Sortownik na wejściu\*\*
- Ilość torów na wejściu: 1 (w opcji 2-3)\* - 1-2 (w opcji 3)\*\*
- System wielopunktowego podparcia popychacza
- Formowanie paczki z automatycznym grupowaniem
- Fotokomórki obecności i zatoru produktu na wejściu

- Автоматическая упаковочная машина с приемным конвейером под 90°
- Сваривающего ножа 760 мм
- Максимальная высота упаковки: 380 мм
- Входной распределитель продукта\*\*
- Количество рядов на входе: 1 (факультативно 2-3)\* - 1-2 (факультативно 3)\*\*
- Система многоразового толкателя
- Формирование блока упаковки при помощи автоматического группирователя
- Фотодатчики присутствия продукта и загромождения на входе

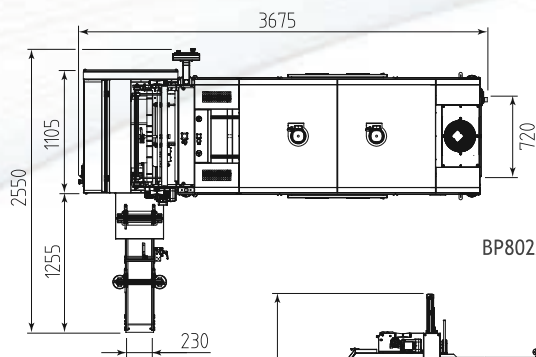

BP802AR 230R

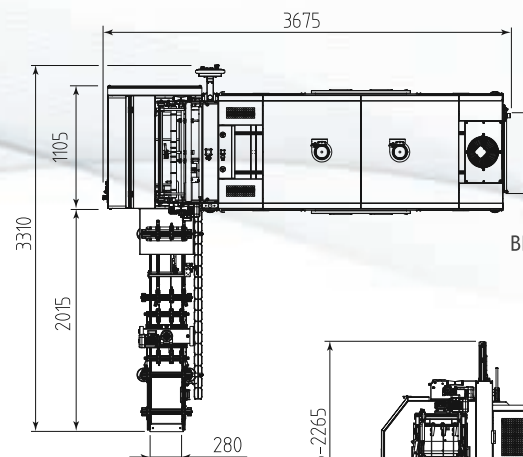
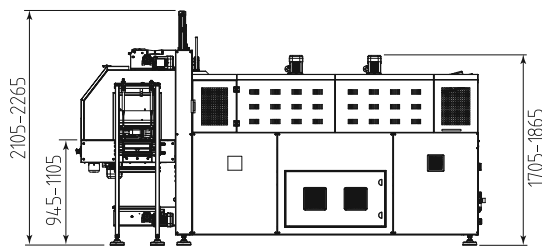

BP802AR 280R-S

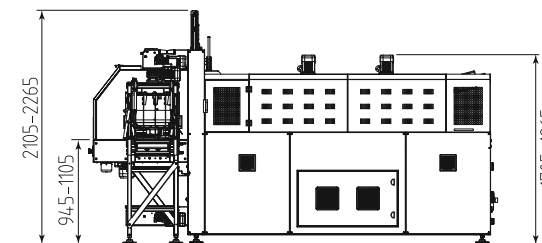

\* BP802AR 230R \*\* BP802AR 280R-S

# BP800AR 150Z

Up to 15 packs/minute  
Do 15 opakowań/minuta  
До 15 упаковок/минуту

- Automatic in-line shrinkwrapper
- Sealing bar: 760 mm
- Maximum pack height: 380 mm
- Infeed lanes: 1
- Multi-thrust system
- Double pusher controlled by inverter and encoder
- Stabilizer press rod with pneumatic operation
- Pack composition with automatic collation
- Product presence and infeed obstruction photocells

- Automatische zgrzewarka przepływowa - liniowa
- Zgrzewadło: 760 mm
- Maksymalna wysokość produktu: 380 mm
- Ilość torów na wejściu: 1
- System wielopunktowego podparcia popychacza
- Podwójny popychacz kontrolowany przez inwerter i enkoder
- Pneumatyczny element dociskowy
- Formowanie paczki z automatycznym grupowaniem
- Fotokomórki obecności i zatoru produktu na wejściu

- Автоматическая упаковочная машина с возможностью встраивания в линию
- Сваривающего ножа 760 мм
- Максимальная высота упаковки: 380 мм
- Количество рядов на входе: 1
- Система многоразового толкателя
- Двойной толкатель, управляемый инвертором и энкодером
- Стабилизирующий пресс с пневматическим действием
- Формирование блока упаковки при помощи автоматического группирователя
- Фотодатчики присутствия продукта и загромождения на входе

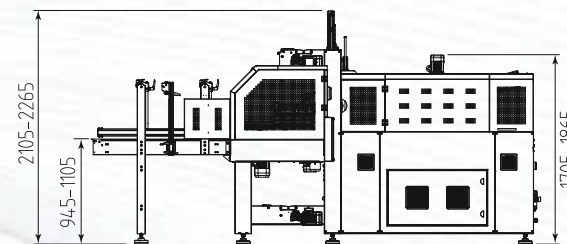
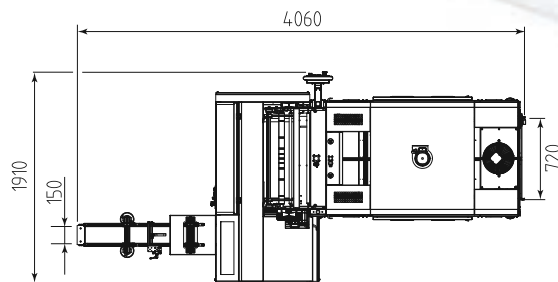

# BP800AR 280ST

Up to 17 packs/minute  
Do 17 opakowań/minuta  
До 17 упаковок/минуту

- Automatic shrinkwrapper with 90° infeed
- Sealing bar: 760 mm
- Maximum pack height: 380 mm
- Infeed lanes: 1
- Multi-thrust system
- Pneumatic stacker for rigid products
- Pack composition with automatic collation
- Product presence and infeed obstruction photocells

- Automатычна згрівка przepływowa z wejściem 90°
- Zgrzewadło: 760 mm
- Maksymalna wysokość produktu: 380 mm
- Ilość torów na wejściu: 1
- System wielopunktowego podparcia popychacza
- Pneumatyczne urządzenie do warstwowania sztywnych opakowań
- Formowanie paczki z automatycznym grupowaniem
- Fotokomórki obecności i zatoru produktu na wejściu

- Автоматическая упаковочная машина с приемным конвейером под 90°
- Сваривающего ножа 760 мм
- Максимальная высота упаковки: 380 мм
- Количество рядов на входе: 1
- Система многоразового толкателя
- Пневматический укладчик для жёсткого продукта
- Формирование блока упаковки при помощи автоматического группирователя
- Фотодатчики присутствия продукта и загромождения на входе

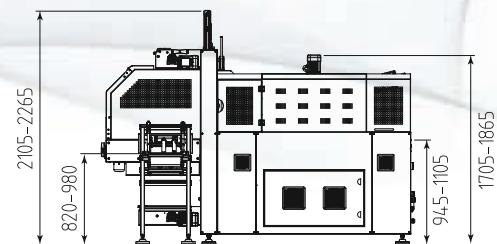
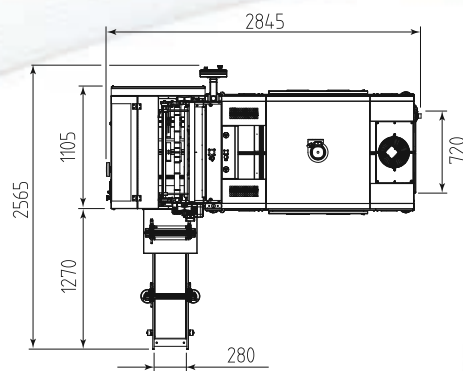

BP800AR 280ST  
QR Video Code



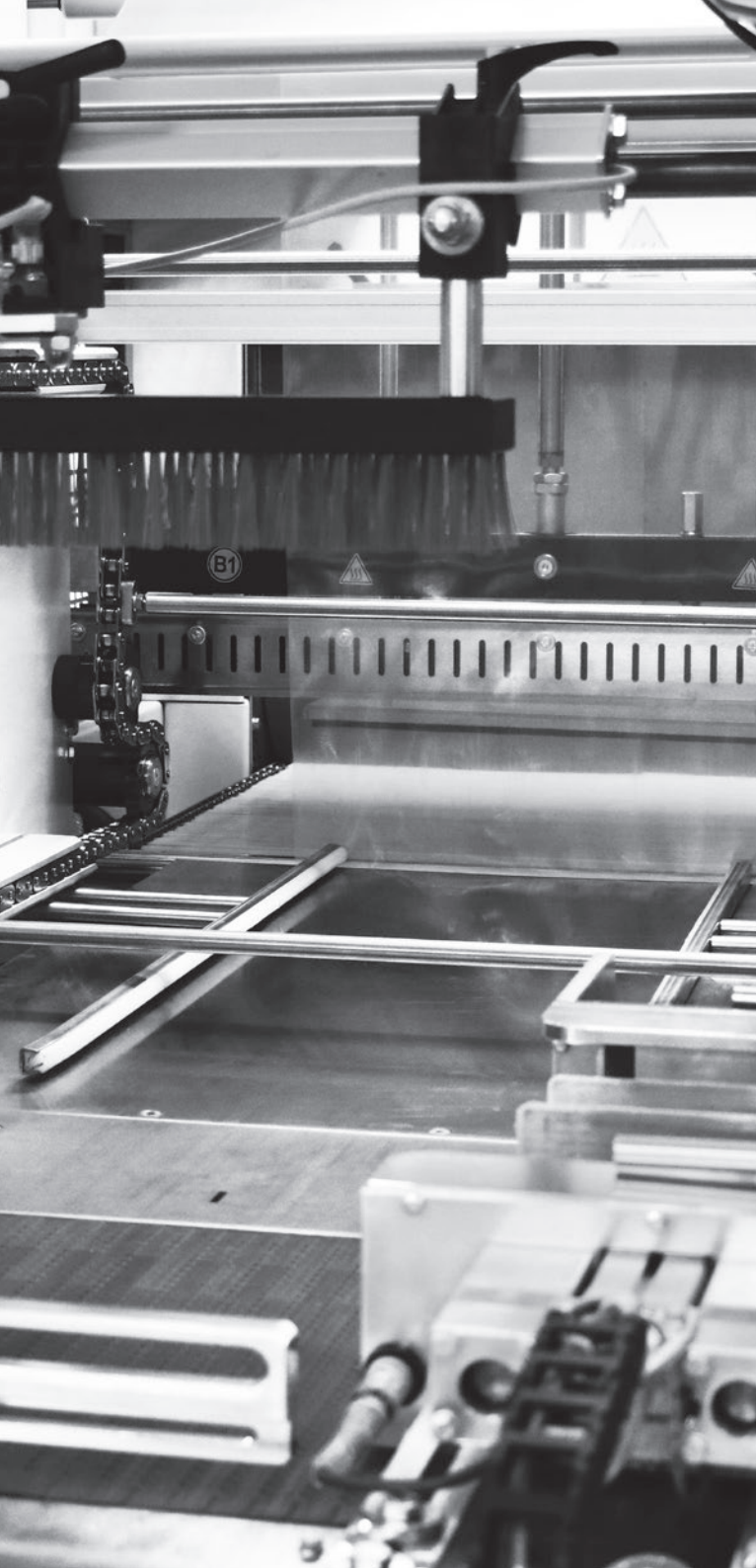

## 40<sup>INDUSTRY</sup> compliant

# BP SERIES ARV

film only / pad + film

- Infeed conveyor and tunnel belt controlled by inverter
- Product carrying by automatic left or right conveyor
- Product presence, outfeed accumulation, infeed and outfeed obstruction photocells
- Infeed pneumatic press rod
- Pneumatic depressor
- Motorized pusher controlled by inverter and encoder
- Chain separator between infeed belt 90° and sealing bar controlled by inverter and encoder
- Pneumatically operated product guides synchronized with chain pusher
- Sliding protective doors with deceleration device
- Operator display that slides along the entire length of the machine
- Automatic, semiautomatic, pass through mode

- 
- Taśma wejściowa i transporter w tunelu kontrolowane przez inwerter
  - Produkty prowadzone na automatycznej taśmie prawej lub lewej
  - Fotokomórki obecności, zgromadzenia i zatoru produktu na wejściu i wyjściu
  - Pneumatyczny element dociskowy
  - Pneumatyczny depresor
  - Mechanizm popychowy z napędem, kontrolowany przez inwerter i enkoder
  - Separator łańcuchowy zainstalowany pomiędzy taśmą wejściową pod kątem 90° a ramieniem zgrzewającym kontrolowany przez inwerter i enkoder
  - Pneumatyczny prowadnice produktu zsynchronizowane z popychaczem łańcuchowym
  - Przesuwne drzwi ochronne z urządzeniem zwalniającym
  - Interfejs operatora który przesuwa się wzdłuż całej długości urządzenia
  - Praca w trybach: automatyczny, półautomatyczny, wolne przejście

- 
- Входная лента и лента термоусадочного туннеля, управляемые инвертором
  - Продукт подается автоматическим конвейером справа или слева
  - Фотоэлементы присутствия продукта, накопления на выходе и загромождения на входе и выходе
  - Пневматическое прижимное устройство
  - Пневматический депрессор
  - Устройство толкателя имеет привод, контролируемый инвертером и энкодером
  - Цепной толкатель расположен между входной лентой под 90° и сварным лезвием, и контролируется инвертором и энкодером
  - Пневматические направляющие продукта синхронизированы с цепным толкателем
  - Раздвижные защитные дверцы с устройством замедления движения
  - Операторский интерфейс перемещаемый по всей длине машины
  - Возможность функционирования в автоматическом режиме, полуавтоматическом и свободного прохода

# Packaging process

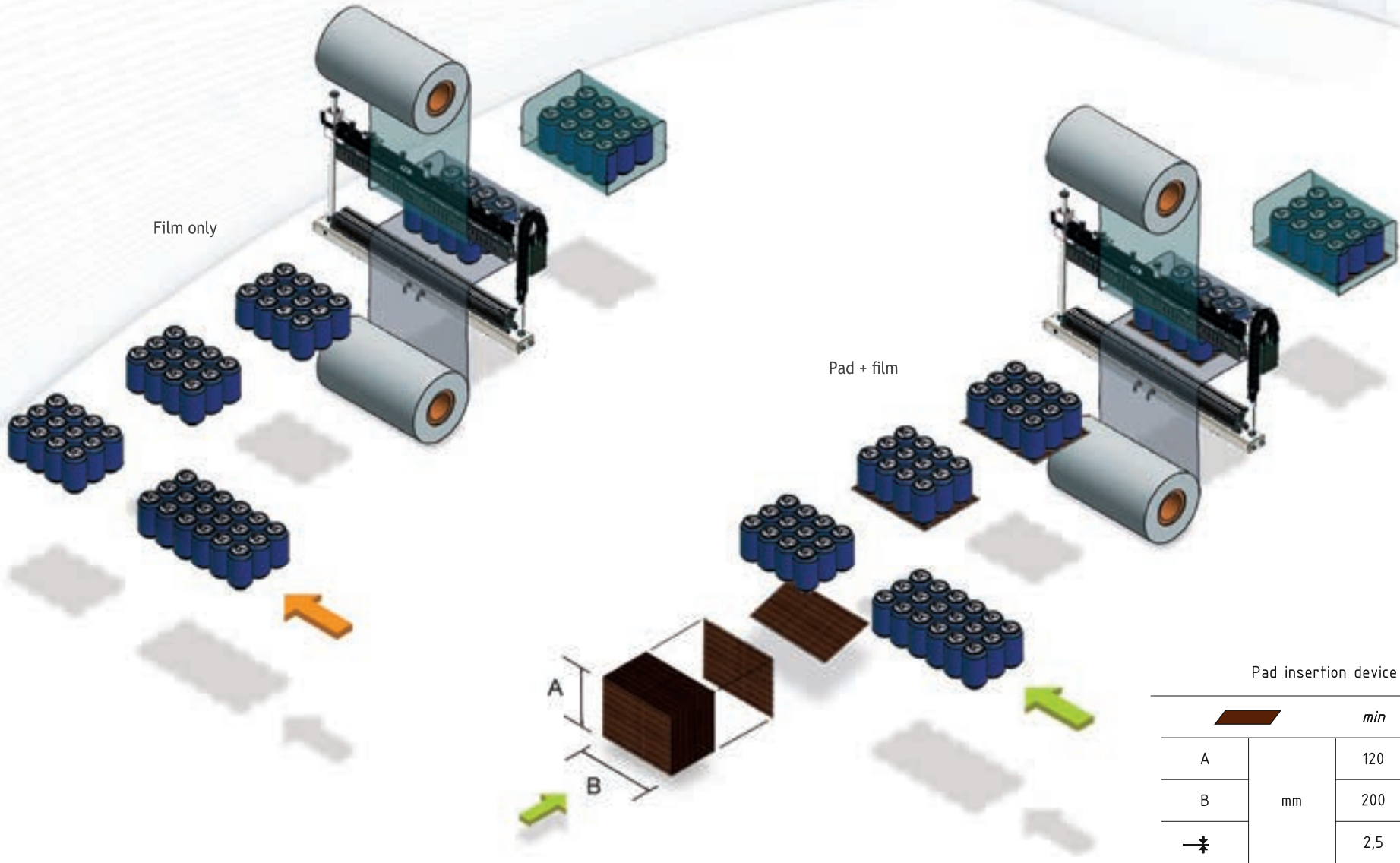



only film / pad + film

# BP802ARV 350R-S / SP BP802ARV 280R-P

Up to 25 packs/minute  
Do 25 opakowań/minuta  
До 25 упаковок/минуту

- Automatic shrinkwrapper with 90° infeed
- Sealing bar: 760 mm
- Maximum pack height: 380 mm
- Infeed lanes: 1-2 (optional 3-4)\* - 1-2 (optional 3)\*\*
- Multi-thrust system
- Sorter unit at infeed\*
- Pack composition with automatic collation
- Pad insertion device\*\*\*

- Автоматическая згрzewarka przepływowa z wejściem 90°
- Zgrzewadło: 760 mm
- Maksymalna wysokość produktu: 380 mm
- Ilość torów na wejściu: 1-2 (w opcji 3-4)\* - 1-2 (w opcji 3)\*\*
- System wielopunktowego podparcia popychacza
- Sortownik na wejściu\*
- Formowanie paczki z automatycznym grupowaniem
- Urządzenie podające podkładkę (PAD)\*\*\*

- Автоматическая упаковочная машина с приемным конвейером под 90°
- Сваривающего ножа 760 мм
- Максимальная высота упаковки: 380 мм
- Количество рядов на входе: 1-2 (факультативно 3-4)\* - 1-2 (факультативно 3)\*\*
- Система многоразового толкателя
- Входной распределитель продукта\*
- Формирование блока упаковки при помощи автоматического группирователя
- Укладчик межслойного разделителя\*\*\*

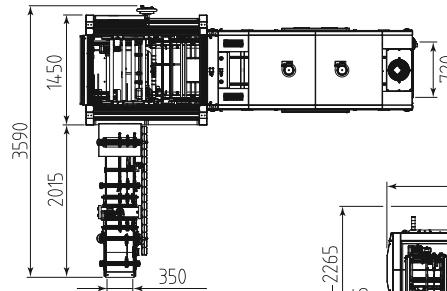
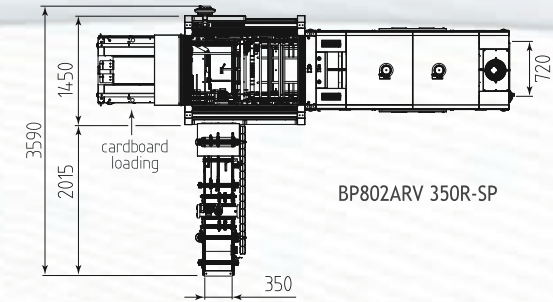
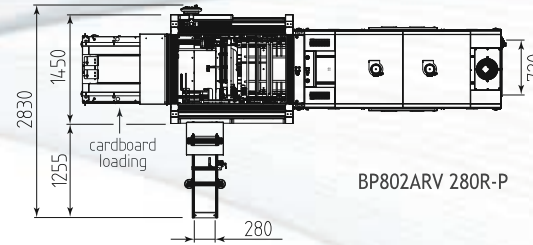

BP802ARV 350R-S

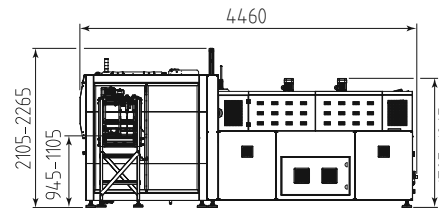

BP802ARV 280R-P - BP802ARV 350R-SP

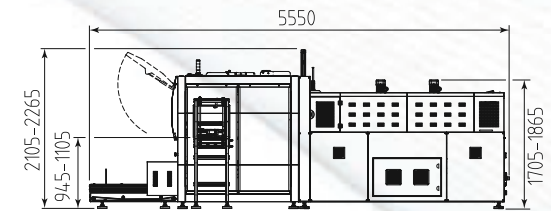

BP802ARV 350R-SP  
QR Video Code



\* BP802ARV 350R-S, BP802ARV 350R-SP \*\* BP802ARV 280R-P \*\*\* BP802ARV 280R-P, BP802ARV 350R-SP

# 4.0 INDUSTRIAL compliant BP SERIES ALV film only / pad + film

- Front infeed belt width 530 mm
- Infeed belt speed change, flow end, rows accumulation-check, tunnel clogging and outfeed accumulation photocells enabled
- Infeed guides adjustable both in width and height
- Separator equipped with pneumatic press with motorized chain pusher controlled by inverter and encoder
- Pneumatic side guides that accompany the formed product beyond the sealing bar and whose main task is to ensure better pack composition and prevent it from coming apart
- Motorized upper and lower reel-holder controlled by inverter
- Sliding protective doors with deceleration device
- Operator display that slides along the entire length of the machine
- Automatic, semiautomatic, pass through mode

- 
- Szerokość taśmy wejściowej 530 mm
  - Fotokomórki do zmiany prędkości transportera wejściowego, zgromadzenia na wyjściu, odczytująca zator na wyjściu z tunelu dostępne
  - Prowadnice na wejściu regulowane na szerokość i wysokość
  - Separator wyposażony w pneumatyczny element dociskowy zsynchronizowany z napędzanym popychaczem łańcuchowy kontrolowanym przez inwerter i enkoder
  - Pneumatyczne prowadnice boczne, które wspomagają uformowane pakiety za zgrzewadłem, zapewniając lepszą ściśłość produktów i zapobieganie odstępom pomiędzy nimi
  - Górny i dolny rozwijak folii napędzany, kontrolowany przez inwerter
  - Przesuwne drzwi ochronne z urządzeniem zwalniającym
  - Interfejs operatora który przesuwa się wzdłuż całej długości urządzenia
  - Praca w trybach: automatyczny, półautomatyczny, wolne przejście

- 
- Передняя входная лента шириной 530 мм
  - В комплект поставки включены фотоэлементы контроля скорости входной ленты, конца потока, накопления-контроля рядов, помех на линии печи и скопления на выходе
  - Входные направляющие, настраиваемые по ширине и высоте
  - Дивайдер, оснащенный пневматическим прижимным прессом, синхронизованным с цепным приводным толкателем, контролируемым инвертором и кодером
  - Основной целью боковых пневматических направляющих, сопровождающих уже сформированную групповую упаковку за зону сварочного лезвия, является обеспечение лучшего формирования групповой упаковки и избежание ее распада
  - Верхний и нижний приводной держатель бобины моторизировано, которые контролируются инвертером
  - Раздвижные защитные дверцы с устройством замедления движения
  - Операторский интерфейс перемещаемый по всей длине машины
  - Работа в автоматическом, полуавтоматическом и свободном шаговом режиме



# Packaging process

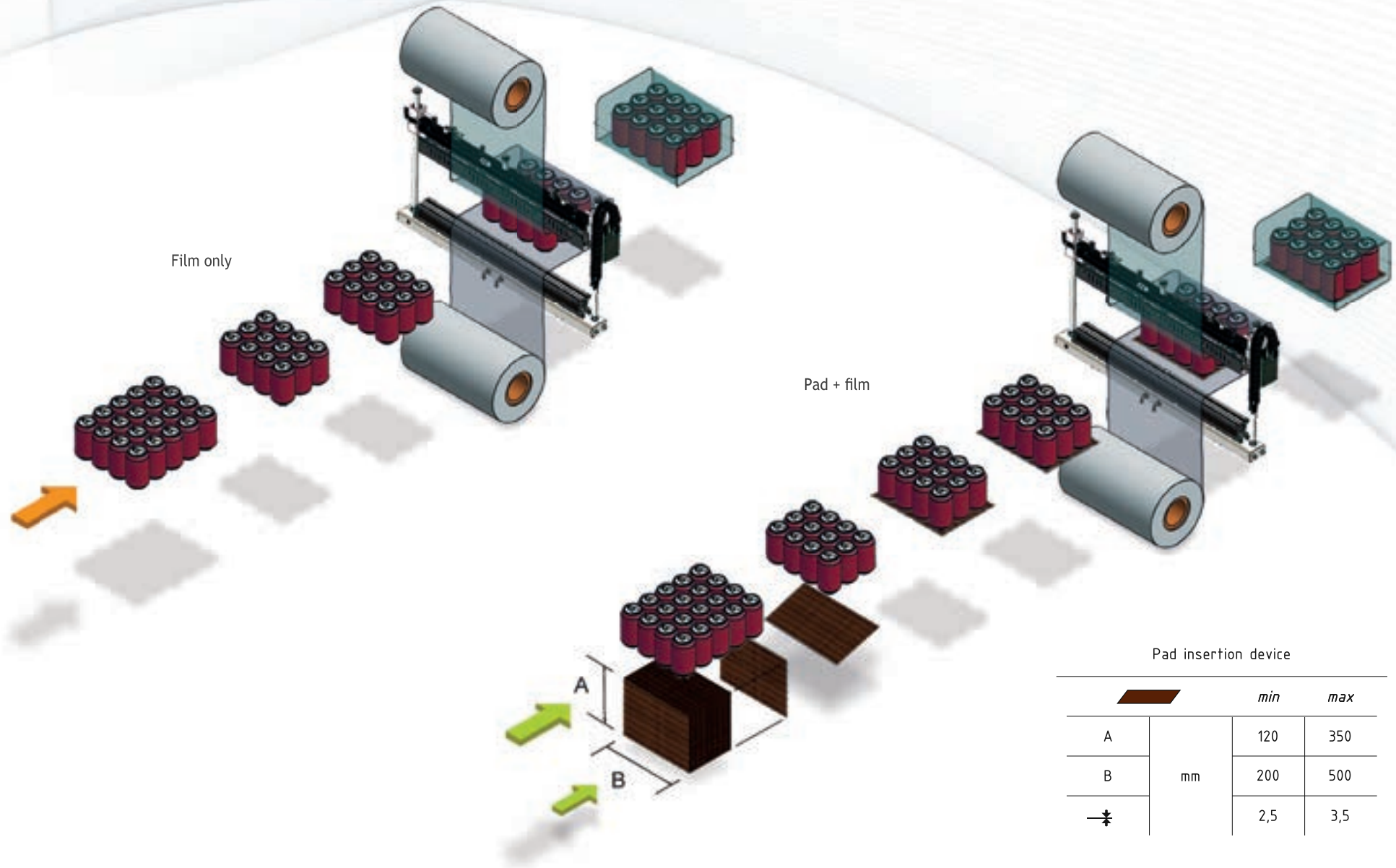

only film / pad + film

# BP802ALV 600R/R-P

Up to 25 packs/minute  
Do 25 opakowań/minuta  
До 25 упаковок/минуту

- Automatic shrinkwrappers with in-line infeed
- Sealing bar: 760 mm
- Maximum pack height: 380 mm
- Infeed lanes: 1-2-3 (optional 4-5-6)
- Double clog-check photocell
- Product entry regulated by electromechanical sorter
- Pack composition with automatic collation
- Pad insertion device\*

- Automatische zgrzewarka przepływowa - liniowa
- Zgrzewadło: 760 mm
- Maksymalna wysokość produktu: 380 mm
- Ilość torów na wejściu: 1-2-3 (w opcji 4-5-6)
- Podwójna fotokomórka odczytująca zator
- Orientowanie produktu za pomocą elektromechanicznego urządzenia
- Formowanie paczki z automatycznym grupowaniem
- Urządzenie podające podkładkę (PAD)\*

- Автоматическая упаковочная машина с возможностью встраивания в линию
- Сваривающего ножа 760 мм
- Максимальная высота упаковки: 380 мм
- Количество рядов на входе: 1-2-3 (факультативно 4-5-6)
- Двойной фотоэлемент контроля помех на ленте
- Вход продукции, регулируемый распределяющим устройством
- Формирование групповой упаковки с автоматическим группированием
- Укладчик межслойного разделителя\*

\* BP802ALV 600R-P

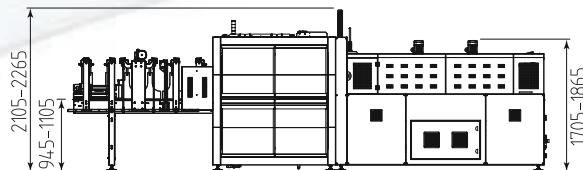

BP802ALV 600R

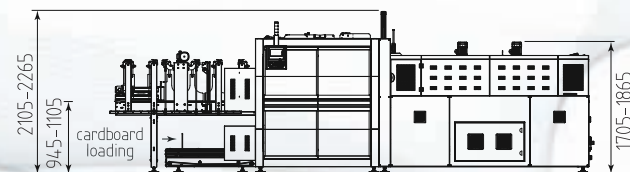
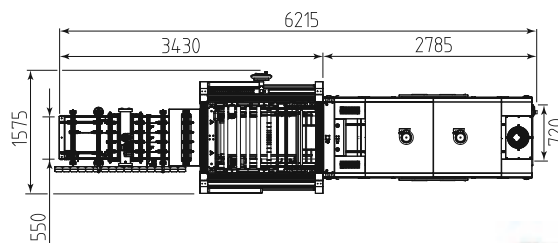

BP802ALV 600R-P

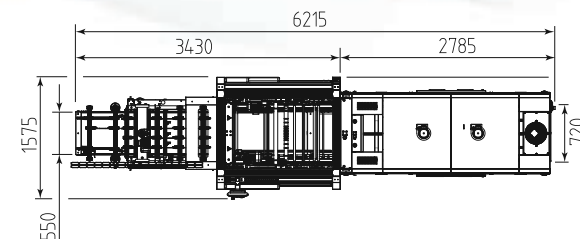

BP802ALV 600R  
QR Video Code



# DV150-DV200

Up to 150\* - 200\*\* products/minute  
 Do 150\* - 200\*\* produktów/minuta  
 До 150\* - 200\*\* продуктов/минуту

- Electromechanical system for division of products on multiple lanes, motorized and controlled by inverter and encoder
- Independent control panel, interfaced with the panel of the shrinkwrapper
- Control sensor of the infeed flow in order to ensure a regular pressure at the entrance of the product
- Accumulation sensors at the outfeed of the divider control the feeding and the presence of the product on each lane
- Up to 20 different working cycles

- Elektromechaniczny system rozprowadzania produktu na zainstalowane tory, kontrolowany przez inwerter i enkoder
- Osobny panel kontrolny z automatyczną synchronizacją ze zgrzewarką
- Fotokomórka kontroli przepływu na wejściu, w celu zagwarantowania odpowiedniego docisku
- Fotokomórka zgromadzenia produktu na torach oraz odczytująca obecność produktu na torach taśmy podającej
- Możliwość zapamiętania 20 różnych cykli pracy

- Электромеханическая система разделения рядов продукции на несколько рядов с инвертерным управлением и контролем позиции по энкодеру
- Собственная контрольная панель, связанная с панелью упаковочной машины
- Датчик наличия потока продукции на входе в дивайдер
- Датчики наличия продукта на каждой из выводных линий для контроля равномерного заполнения всех линий
- Запоминание до 20 различных рабочих циклов

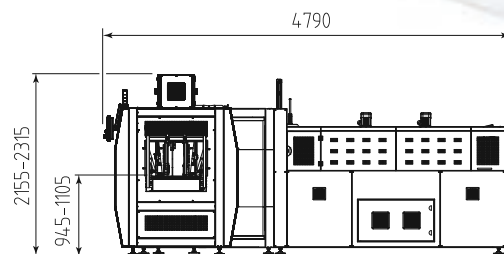

DV150 + BP802ARV 350R

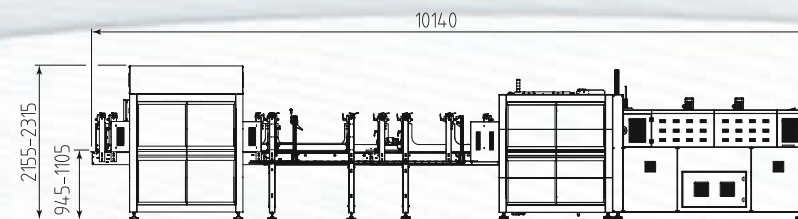
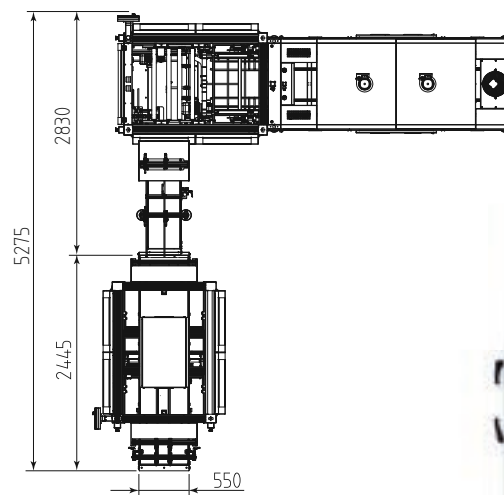

DV200 + BP802ALV 600R

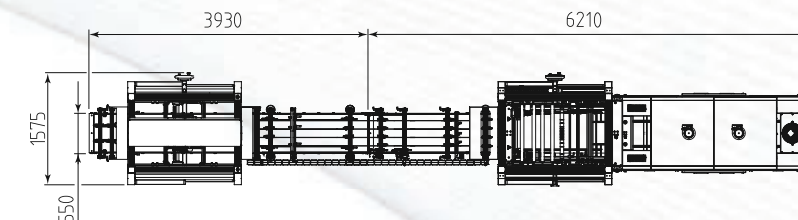

\* DV150 \*\* DV200

Technical specifications Dane Techniczne Технические спецификации		BP600	BP800	BP800AS	BP802AS	BP1102AS	BP1402AS	BP800AR 350P	BP802AR 350P	BP600AR 150R
Power supply Zasilanie elektryczne Напряжение	V / B Hz / Гц	380/415 3PH+N+PE 220/240 3PH+PE 50/60	380/415 3PH+N+PE 220/240 3PH+PE 50/60	380/415 3PH+N+PE 220/240 3PH+PE 50/60	380/415 3PH+N+PE 220/240 3PH+PE 50/60	380/415 3PH+N+PE 220/240 3PH+PE 50/60	380/415 3PH+N+PE 220/240 3PH+PE 50/60	380/415 3PH+N+PE 220/240 3PH+PE 50/60	380/415 3PH+N+PE 220/240 3PH+PE 50/60	380/415 3PH+N+PE 220/240 3PH+PE 50/60
Installed power Moc elektryczna Установочная мощность	W Ватт	13900	17000	17180	26700	26700	32700	17400	26900	14200
Air pressure Ciśnienie powietrza Давление воздуха	Bar бар	6	6	6	6	6	6	6	6	6
Required air Żądane powietrze Расход воздуха	Nl/p* нл/п*	14,5	21	13	13	13	21	11,5	11,5	12
Output up to Wydajność produkcyjna do Производительность до	ppm** пвм**	10	10	12	25	15	12	15	20	25
Maximum height product Maksymalna wysokość produktu Макс. высота продукта	mm мм	380	380	380	380	380	380	380	380	380
Sealing bar Zgrzewadło Сварочная планка	mm мм	550	760	760	760	1070	1370	760	760	550
Working board height Wysokość powierzchni pracymm Высота рабочего стола	mm мм	945 - 1105	945 - 1105	945 - 1105	945 - 1105	945 - 1105	945 - 1105	945 - 1105	945 - 1105	945 - 1105
Film reel maximum size Maksymalne wymiary rolki folii Макс. размеры рулона пленки	mm мм	540 x Ø 350	750 x Ø 350	750 x Ø 350	750 x Ø 350	1050 x Ø 350	1350 x Ø 350	750 x Ø 350	750 x Ø 350	540 x Ø 350
Machine size Wymiary maszyny Размеры машины	mm мм	2565 x 1200 h 2105-2265	2665 x 1410 h 2105-2265	2840 x 1410 h 2105-2265	3670 x 1410 h 2105-2265	3670 x 1710 h 2105-2265	3820 x 2010 h 2105-2265	2845 x 2500 h 2105-2265	3675 x 2500 h 2105-2265	2705 x 2340 h 2105-2265
Machine net weight Ciężar netto maszyny Вес нетто машины	Kg кг	530	605	625	845	980	1180	770	950	700

\*\* ppm (packs per minute) - The stated speed may vary according to the product size and shape, to the pack collation and to the type of film used.

\*\* ppm (opakowań na minutę) - Wydajność produkcyjna zależna od wymiarów, kształtu i stabilności produktu, formatu pakietu i typu używanej folii.

\*\* пвм (пачек в минуту) - Указанная скорость может изменяться в зависимости от размера продукта, формата пачки и типа используемой пленки.

\* NI/p (Normal liter per pack)

\* NI/p (Normalne litry na opak)

\* Нл/п (Нормальных литров в пак)

BP800AR 230R	BP802AR 230R	BP802AR 280R-S	BP800AR 150Z	BP800AR 280ST	BP802ARV 350R-S	BP802ARV 280R-P	BP802ARV 350R-SP	BP802ALV 600R	BP802ALV 600R-P	DV150 DV200
380/415 3PH+N+PE 220/240 3PH+PE 50/60	380/415 3PH+N+PE 220/240 3PH+PE 50/60	380/415 3PH+N+PE 220/240 3PH+PE 50/60	380/415 3PH+N+PE 220/240 3PH+PE 50/60	380/415 3PH+N+PE 220/240 3PH+PE 50/60	380/415 3PH+N+PE 220/240 3PH+PE 50/60	380/415 3PH+N+PE 220/240 3PH+PE 50/60	380/415 3PH+N+PE 220/240 3PH+PE 50/60	380/415 3PH+N+PE 220/240 3PH+PE 50/60	380/415 3PH+N+PE 220/240 3PH+PE 50/60	220/240 1PH+N+PE 50/60
17400	26900	27080	17540	17200	33450	33700	33880	33650	34000	990
6	6	6	6	6	6	6	6	6	6	---
12	12	12	12	12	13,5	16,5	16,5	17	20	---
15	20	20	15	17	25	25	25	25	25	150 p/min*** 200 p/min***
380	380	380	380	380	380	380	380	380	380	380
760	760	760	760	760	760	760	760	760	760	---
945 - 1105	945 - 1105	945 - 1105	945 - 1105	820 - 980	945 - 1105	945 - 1105	945 - 1105	945 - 1105	945 - 1105	945 - 1105
750 x Ø 350	750 x Ø 350	750 x Ø 350	750 x Ø 350	750 x Ø 350 ↑ 750 x Ø 280 ↓	750 x Ø 350	750 x Ø 350	750 x Ø 350	750 x Ø 350	750 x Ø 350	---
2845 x 2550 h 2105-2265	3675 x 2550 h 2105-2265	3675 x 3310 h 2105-2265	4060 x 1910 h 2105-2265	2845 x 2565 h 2105-2265	4460 x 3590 h 2105-2265	5550 x 2830 h 2105-2265	5550 x 3590 h 2105-2265	6215 x 1575 h 2105-2265	6215 x 1575 h 2105-2265	2445 x 1575 3940 x 1575 h 2155-2315
795	965	1045	895	805	1550	1650	1750	1555	1755	590 700

\*\*\* p/min (products per minute)

\*\*\* p/min (produktów na minutę)

\*\*\* p/min (продуктов в минуту)

For all the shrinkwrappers shown in the catalogue various accessories are available, depending on the different working exigencies, which will be described in detail in the offer and that are included in our price list.

Dla wszystkich zgrzewarek zaprezentowanych w katalogu dostępne są różne akcesoria, które w zależności od potrzeb produkcyjnych zostaną Państwu dokładnie opisane w momencie złożenia oferty.

Для каждой упаковочной машины, представленной в каталоге, предусмотрены различные аксессуары, исходя из потребностей работы, которые будут специфицированы в предложении и указаны в прайс-листе.



SMI USA Inc.  
5500 South Cobb Dr. Building 400, Suite 5  
Atlanta, GA 30339 - USA  
+1 404 799 9929  
[www.smipackusa.com](http://www.smipackusa.com)



Smicentroamericana S.A. de C.V.  
Francisco Moreno N° 24, Col. Vallejo Poniente  
Del. Gustavo A. Madero, 07790 Ciudad de México, México  
+52 55 5355 3870  
[www.smipack.com.mx](http://www.smipack.com.mx)



SMI do Brasil Ltda  
Av. Dr. Mauro Lindemberg Monteiro, 185  
06278-010, Osasco SP, Brasil  
+55 11 360 15 334  
[www.smidobrasil.com.br](http://www.smidobrasil.com.br)



SMI Machinery Beijing Co. Ltd  
Floor 25, Tower 5, Han'S Plaza, N.2 Ronghua South Rd  
101300 Beijing Eco&Technological Development Area, China  
Phone +86 10-87162766  
[www.smigroup.it](http://www.smigroup.it)



SMIPACK S.p.A.

Via Piazzalunga, 30 - 24015 | S.Giovanni Bianco BG - ITALY | Tel +39 0345 40.400 | Fax +39 0345 40.409

[www.smipack.it](http://www.smipack.it)

